



BAR 9.1 TRUE WIRELESS SURROUND

WITH DOLBY ATMOS®



MANUAL DEL PROPIETARIO

INSTRUCCIONES IMPORTANTES DE SEGURIDAD

Verifique la tensión de red antes de usar el producto

El producto JBL Bar 9.1 True Wireless Surround with Dolby Atmos® (barra de sonido, altavoces desmontables y altavoz de graves) se diseñó para usarse con corriente alterna (CA) de 100-240 V y 50/60 Hz. La conexión a una tensión de red que no sea aquella para la cual el producto fue diseñado puede implicar un peligro para la seguridad, suponer riesgo de incendio y dañar la unidad. Si tiene alguna duda sobre los requerimientos de voltaje de su modelo en especial o sobre la tensión de red en su área, comuníquese con el vendedor o el servicio de atención al cliente antes de enchufar la unidad.

No use alargadores.

Para evitar peligros para la seguridad, use únicamente el cable de alimentación provisto con la unidad. No recomendamos el uso de alargadores con este producto. Como con cualquier dispositivo eléctrico, no coloque el cable de alimentación debajo de alfombras ni coloque objetos pesados sobre este. Si el cable de alimentación se daña, debe ser reemplazado inmediatamente por un centro de servicios autorizado por un cable que cumpla con las especificaciones de fábrica.

Manipule con cuidado el cable de alimentación de CA.

Para desconectar el cable de alimentación del tomacorriente de CA, siempre tire del enchufe, nunca del cable. Si el altavoz no se va a usar por un tiempo considerable, desconecte el enchufe del tomacorriente de CA.

No abra la carcasa

El producto no contiene componentes que puedan ser reparados por el usuario. Abrir la carcasa puede presentar riesgo de descarga y cualquier modificación que se le haga al producto invalidará la garantía. Si cae agua dentro de la unidad por accidente, desconéctela de la fuente de alimentación de CA de inmediato y consulte a un centro de servicios autorizado.

ÍNDICE

INSTRUCCIONES IMPORTANTES DE SEGURIDAD

2

1. INTRODUCCIÓN

4

2. CONTENIDO DE LA CAJA

4

3. DESCRIPCIÓN DEL PRODUCTO

5

- 3.1 BARRA DE SONIDO 5
- 3.2 ALTAVOCES DESMONTABLES 6
- 3.3 ALTAVOZ DE GRAVES 6
- 3.4 CONTROL REMOTO 6

4. COLOCACIÓN

7

- 4.1 EN ESCRITORIO 7
- 4.2 MONTAJE EN PARED 7

5. CONEXIÓN

9

- 5.1 CONEXIÓN AL TELEVISOR Y DISPOSITIVOS DIGITALES 9
- 5.2 CONEXIÓN BLUETOOTH 11
- 5.3 CONEXIÓN CON SU RED DOMÉSTICA 11

6. CONFIGURACIÓN

13

- 6.1 CONEXIÓN DE LOS ALTAVOCES TRASEROS DESMONTABLES Y EL ALTAVOZ DE GRAVES 13
- 6.2 CARGAR LOS ALTAVOCES DESMONTABLES 13
- 6.3 CALIBRACIÓN DEL SONIDO 14

7. REPRODUCCIÓN

16

- 7.1 ENCENDIDO/REPOSO AUTOMÁTICO/ACTIVACIÓN AUTOMÁTICA/MODO DE AHORRO DE ENERGÍA 16

- 7.2 REPRODUCCIÓN DESDE LA FUENTE DE TV 17
- 7.3 REPRODUCCIÓN DESDE LA FUENTE DE HDMI IN (ENTRADA DE HDMI) 17
- 7.4 REPRODUCCIÓN DESDE UNA FUENTE BLUETOOTH 18
- 7.5 REPRODUCCIÓN A TRAVÉS DE CHROMECAST 18
- 7.6 REPRODUCCIÓN A TRAVÉS DE AIRPLAY 18
- 7.7 REPRODUCCIÓN MULTISALA 19

8. CONFIGURACIÓN DE SONIDO

19

9. RESTABLECIMIENTO DE LA CONFIGURACIÓN DE FÁBRICA

20

10. ACTUALIZACIONES DE SOFTWARE

21

11. RECONEXIÓN DEL ALTAVOZ DE GRAVES

22

12. ESPECIFICACIONES DEL PRODUCTO

22

13. SOLUCIÓN DE PROBLEMAS

23

- SISTEMA 23
- SONIDO 23
- BLUETOOTH 23
- WI-FI 24
- TRANSMISIÓN DE MÚSICA 24
- CONTROL REMOTO 24

14. MARCAS COMERCIALES

24

15. AVISO DE LICENCIA DE CÓDIGO ABIERTO

25

1. INTRODUCCIÓN

Gracias por comprar el producto JBL Bar9.1 True Wireless Surround con Dolby Atmos® (barra de sonido, altavoces desmontables y altavoz de graves), que se diseñó para agregar una experiencia de sonido extraordinaria a su sistema de entretenimiento doméstico. Le pedimos que se tome unos minutos para leer este manual, que describe el producto e incluye instrucciones paso a paso para configurar el sistema y comenzar a usarlo.

Para aprovechar al máximo las funciones y el soporte del producto, es posible que se deba actualizar el software a través de Internet y el conector USB en el futuro. Consulte la sección de actualización de software en este manual para asegurarse de que su producto tenga el software más reciente.

Los diseños y las especificaciones están sujetos a cambios sin aviso previo. Si tiene alguna duda sobre la barra de sonido, su instalación o funcionamiento, comuníquese con el vendedor o el servicio de atención al cliente, o visite nuestro sitio web; www.jbl.com.

2. CONTENIDO DE LA CAJA

Extraiga el contenido de la caja con cuidado y verifique que estén incluidos los siguientes elementos. Si alguno de los elementos está dañado o no está, no use la unidad y comuníquese con el vendedor o el servicio de atención al cliente.

Barra de sonido



Altavoz de graves

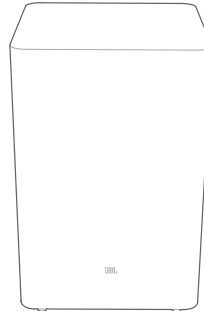

Altavoces desmontables

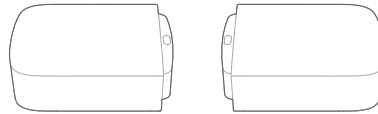

Control remoto (con 2 pilas AAA)

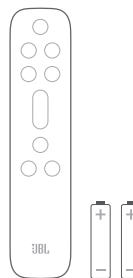

Cable de alimentación*

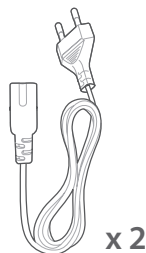

*La cantidad de cables de alimentación y el tipo de enchufe varían según la región.

Cable HDMI

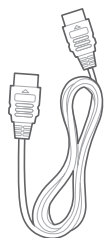

Tapas laterales**

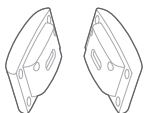

(Para la barra de sonido)



(Para los altavoces desmontables)

** Solo para algunas regiones.

Kit para montaje en pared

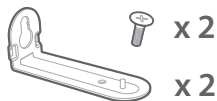

Información del producto y guía para montaje en pared



3. DESCRIPCIÓN DEL PRODUCTO

3.1 Barra de sonido

Controles

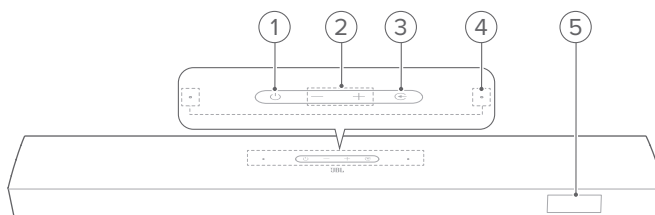

- 1) (Encendido/apagado)
 - Para encender o activar el modo reposo.
- 2) (Volumen)
 - Para disminuir o aumentar el volumen.
 - Mantenga presionado para disminuir o aumentar el volumen de manera continua.
 - Presione los dos botones al mismo tiempo para silenciar o activar el sonido.
- 3) (Fuente)
 - Seleccione una fuente de sonido: TV (opción predeterminada, para entrada de audio desde la conexión de TV en la que el conector **HDMI OUT (TV ARC/ TV eARC)** tiene prioridad sobre el conector **OPTICAL**), Bluetooth o HDMI IN (entrada de HDMI).
- 4) **Micrófono**
 - Para calibración de audio (sonido envolvente inalámbrico) (Para obtener más detalles, consulte "Calibración de sonido" en la sección "CONFIGURACIÓN").
- 5) **Pantalla de estado**

Conectores traseros

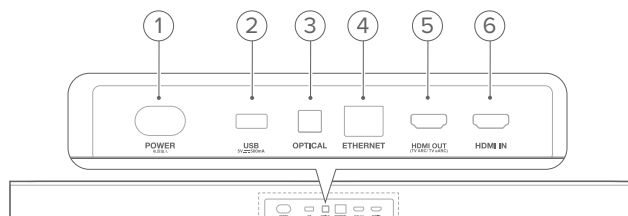

- 1) **POWER**
 - Para conectar a la red eléctrica (con los cables de alimentación suministrados).
- 2) **USB**
 - Conector USB para actualizaciones de software
 - Para conectar a un dispositivo de almacenamiento USB para reproducir archivos MP3 (solo para la versión de EE. UU.).
- 3) **OPTICAL**

- Para conectar a la salida de audio óptica de un televisor o dispositivo digital.

4) ETHERNET

- Para conectarse a su red doméstica a través de un cable Ethernet.

5) HDMI OUT (TV ARC/ TV eARC)

- Para conectar a la entrada HDMI ARC / HDMI eARC del televisor.

6) HDMI IN

- Para conectar a la salida HDMI de un dispositivo digital.

3.2 Altavoces desmontables

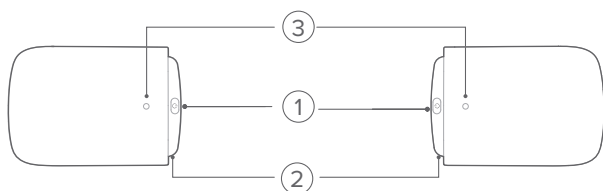

1) (Conexión)

- Presione para volver a conectarse a la barra de sonido

2) Conector micro USB

- Para cargar la batería

3) Indicador de estado

- Para la alimentación de la batería

	Luz roja intermitente	Batería baja (nivel de batería: < 20 %)
	Luz roja fija	Carga de batería en curso
	Apagado	Carga de batería completa

- Para el estado de la conexión inalámbrica

	Luz blanca intermitente lenta	Desconectado de la barra de sonido
	Luz blanca intermitente rápida	Conectándose a la barra de sonido
	Luz blanca fija	Conectado a la barra de sonido

3.3 Altavoz de graves

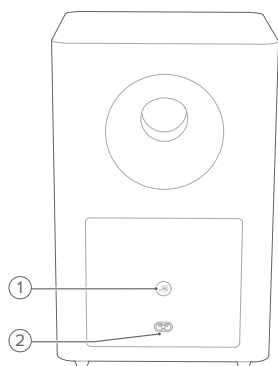

1)

- Indicador de estado de conexión





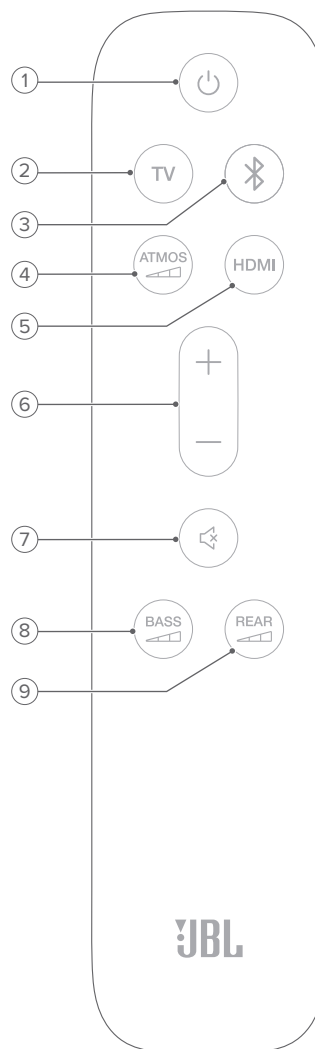

	Luz blanca fija	Conectado a la barra de sonido
	Luz blanca intermitente rápida	Modo sincronización
	Luz blanca intermitente lenta	Volviendo a conectar o saliendo del modo sincronización
	Luz ámbar fija	Modo reposo

2) POWER

- Para conectar a la red eléctrica (con los cables de alimentación suministrados).

3.4 Control remoto



- 1) 
 - Para encender o activar el modo reposo.
- 2) **TV**
 - Para seleccionar la fuente de TV (predeterminada, para la entrada de audio desde la conexión de TV en la que el conector **HDMI OUT (TV ARC/ TV eARC)** tiene prioridad sobre el conector **OPTICAL**).
- 3)  **(Bluetooth)**
 - Para seleccionar la fuente Bluetooth
 - Mantenga presionado para conectar otro dispositivo Bluetooth
- 4)  **ATMOS**
 - Para seleccionar el nivel del efecto Dolby Atmos/DTS:X: medio (predeterminado), alto o bajo
- 5) **HDMI**
 - Para seleccionar la fuente **HDMI IN**
 - Mantenga presionado durante más de 5 segundos para ingresar al modo de calibración para sonido envolvente inalámbrico
- 6) **+ / -**
 - Para aumentar o disminuir el volumen
 - Mantenga presionado para aumentar o disminuir el volumen de manera continua.
- 7)  **(Silenciar)**
 - Para activar o desactivar el modo silencio
- 8)  **BASS**
 - Para seleccionar el nivel de graves del altavoz de graves: 1/2/3 (predeterminado)/4/5
- 9)  **REAR**
(disponible cuando ambos altavoces desmontables traseros se separan de la barra de sonido)
 - Para seleccionar el nivel de sonido envolvente de los altavoces traseros: medio (predeterminado), alto, silencio o bajo
 - Mantenga presionado para silenciar/desactivar el silencio de los altavoces traseros

4. COLOCACIÓN

4.1 En escritorio

Coloque la barra de sonido, los altavoces desmontables y el altavoz de graves sobre una superficie plana y estable. Consulte la distancia recomendada en el siguiente diagrama.

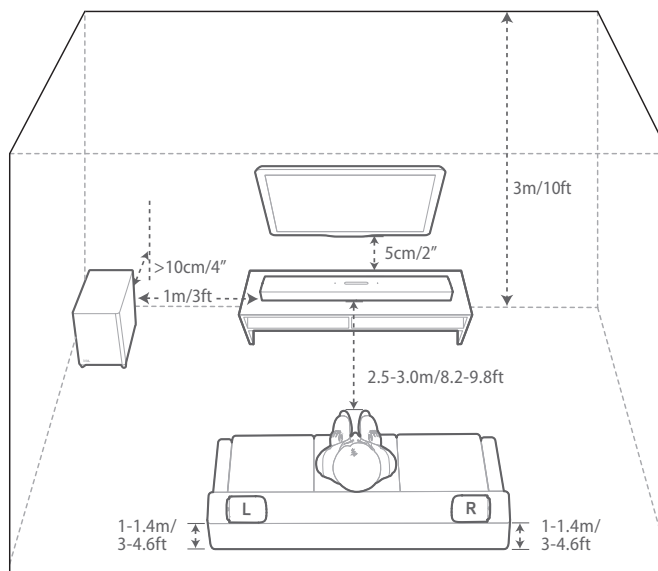

NOTAS:

- El cable de alimentación debe estar conectado a la fuente de alimentación correctamente.
- No coloque ningún objeto sobre la barra de sonido, los altavoces desmontables ni el altavoz de graves.
- Cargue los altavoces desmontables a tiempo para garantizar una carga suficiente de la batería (consulte "Conexión de los altavoces traseros desmontables" en la sección "CONFIGURACIÓN").

4.2 Montaje en pared

Monte en la pared la barra de sonido y los altavoces traseros desmontables juntos o por separado.

A) Monte en la pared la barra de sonido

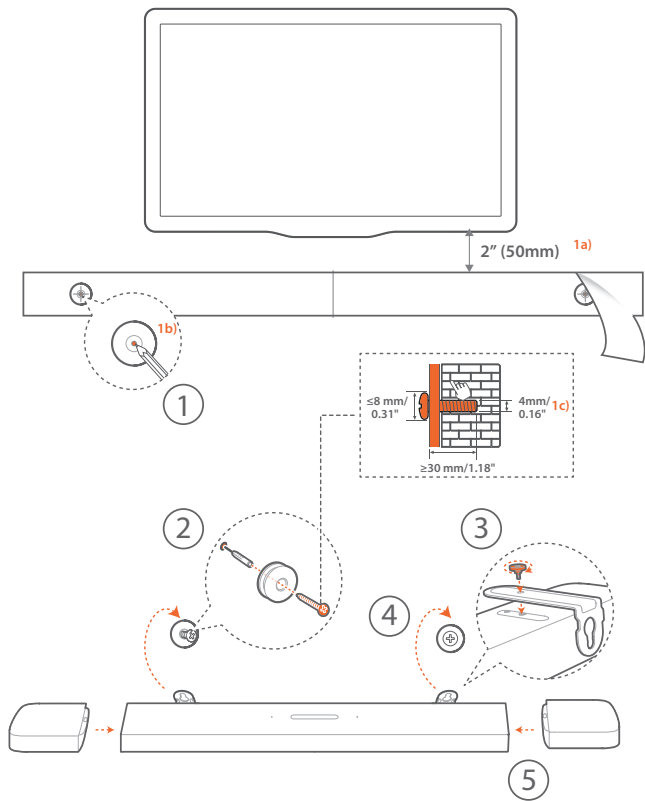

1. Preparación:
 - a) A una distancia de aproximadamente 50 mm (2") del televisor, adhiera a la pared la guía para montaje en pared provista con cinta adhesiva.
 - b) Con un bolígrafo, marque la ubicación de los tornillos. Retire la guía.
 - c) En el punto marcado, haga un orificio de 4 mm (0,16") con un taladro.
2. Instale el soporte para montaje en pared.
3. Con el tornillo, fije el soporte para montaje en pared en la parte inferior de la barra de sonido.
4. Monte la barra de sonido.
5. Después de que la barra de sonido esté montada de forma segura en la pared, acople los dos altavoces desmontables a la barra de sonido.

NOTAS:

- Asegúrese de que la pared pueda soportar el peso de la barra de sonido.
- Instale solo en una pared vertical.
- Evite lugares sometidos a alta temperatura o humedad.
- Antes del montaje en pared, asegúrese de que sea posible conectar los cables entre la barra de sonido y los dispositivos externos.
- Antes del montaje en pared, asegúrese de que la barra de sonido esté desenchufada de la fuente de alimentación. De otro modo, podría causar una descarga eléctrica.
- Para mover la barra de sonido, retire primero los dos altavoces desmontables para evitar daños accidentales.

B) Monte los altavoces desmontables en la pared como altavoces traseros envolventes

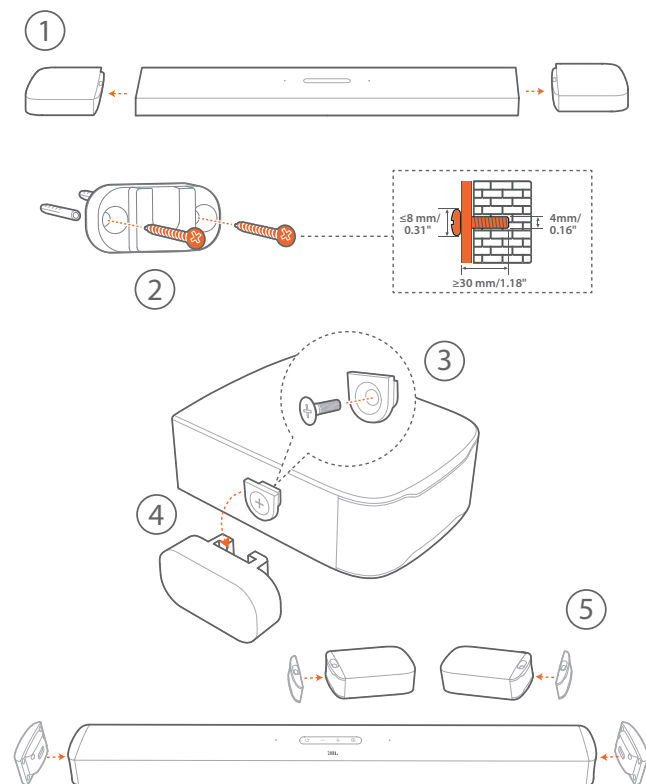

1. Retire los dos altavoces desmontables de la barra de sonido.
2. Instale el soporte de montaje en pared.
3. Fije el soporte en la parte posterior de los altavoces.
4. Monte los altavoces.
5. Instale las tapas laterales según sea necesario.

5. CONEXIÓN

5.1 Conexión al televisor y dispositivos digitales

Para reproducir audio a través de la barra de sonido, conecte la barra de sonido con el televisor con el cable HDMI provisto o con un cable óptico (vendido por separado).

Las conexiones HDMI permiten enviar sonido y video digital a través de una sola conexión. La conexión HDMI es la mejor opción para la barra de sonido.

TV (HDMI ARC / eARC)

(Conexión recomendada para la mejor experiencia Dolby Atmos/DTS:X)

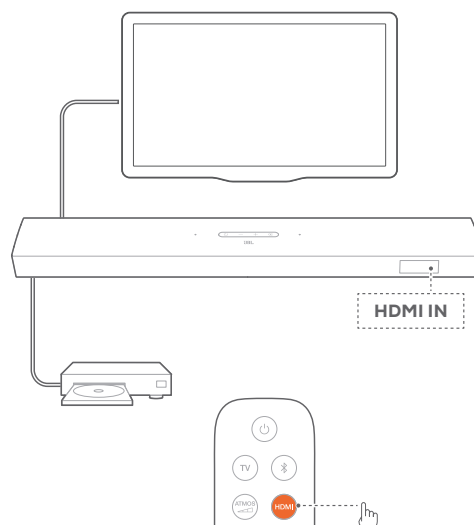
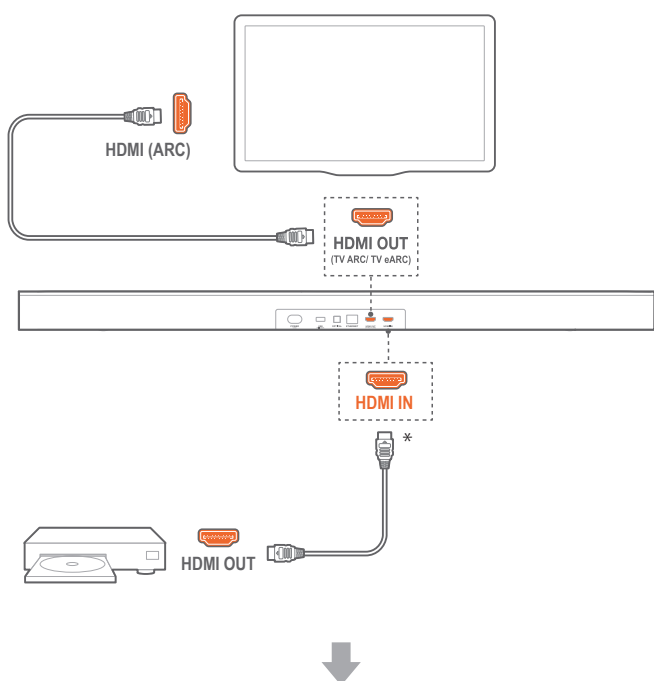

1. Conecte la barra de sonido con el conector **HDMI IN (ARC / eARC)** en el televisor por medio del cable HDMI provisto.
 - Verifique que las opciones HDMI-CEC y HDMI-ARC se hayan activado en el televisor. Consulte el manual del propietario del televisor para obtener más información.
2. Use un cable HDMI (V2.0 o superior) para conectar la barra de sonido con un dispositivo digital, como un decodificador, un reproductor de DVD/Blu-ray o una consola de juegos.
 - En el dispositivo digital, verifique que se haya activado la opción HDMI CEC. Consulte el manual del propietario del dispositivo digital para obtener más información.
 - En el dispositivo digital, seleccione "Bitstream" o "Datos sin procesar" en la configuración de salida de audio para obtener la mejor experiencia Dolby Atmos.
3. Para reproducir audio desde el dispositivo digital conectado a la barra de sonido, seleccione **HDMI** en el control remoto.

TV (HDMI eARC)

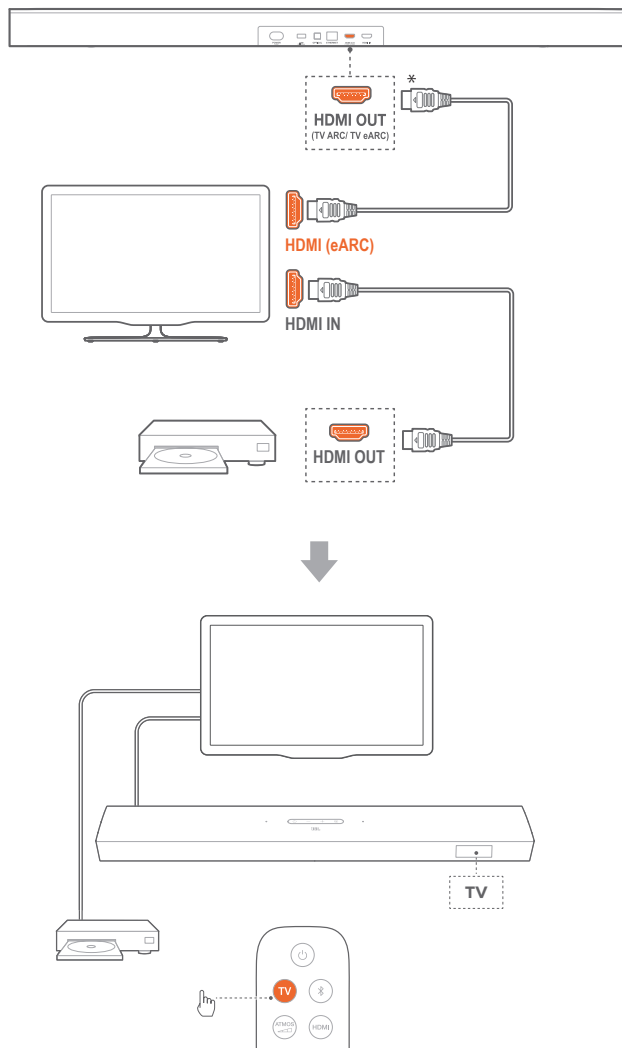

1. Conecte la barra de sonido con el conector **HDMI IN (eARC)** en el televisor por medio del cable HDMI provisto.
 - Verifique que las opciones HDMI-CEC y HDMI-ARC se hayan activado en el televisor. Consulte el manual del propietario del televisor para obtener más información.
2. Usar un cable HDMI (compatible con eARC, V2.0 o superior) para conectar el televisor con un dispositivo digital, como un dispositivo de transmisión, un decodificador, un reproductor de DVD/Blu-ray o una consola de juegos.
 - En el dispositivo digital, verifique que se haya activado la opción HDMI CEC. Consulte el manual del propietario del dispositivo digital para obtener más información.
 - En el televisor y el dispositivo digital, seleccione “Bitstream” o “Datos sin procesar” en la configuración de salida de audio para obtener la mejor experiencia Dolby Atmos.
3. Para reproducir audio desde el dispositivo digital conectado al televisor, seleccione **TV** en el control remoto.

ÓPTICO

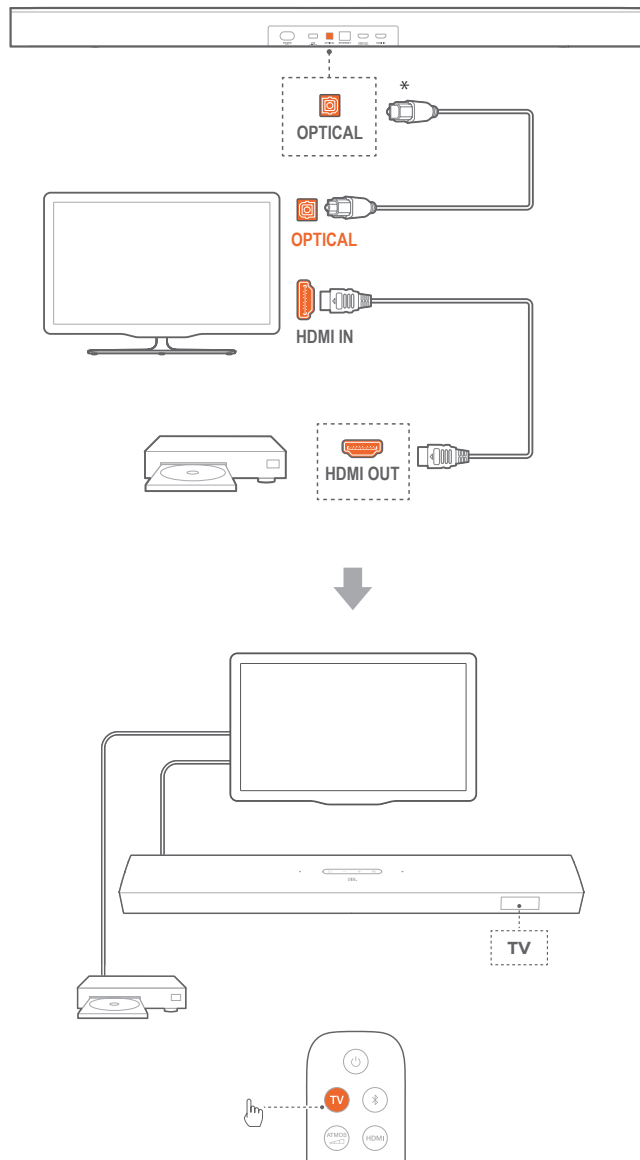

NOTAS:

- Con los 4 altavoces orientados hacia arriba y el diseño de altavoz envolvente desmontable, el mezclador envolvente Dolby de la barra de sonido puede expandir el audio heredado basado en canales del formato Dolby Digital, incluido el contenido 5.1 y 7.1, y ofrecer una experiencia inmersiva en 3D Atmos.

1. Conecte la barra de sonido con el televisor con un cable óptico.
2. Use un cable HDMI (V2.0 o superior) para conectar el televisor con un dispositivo digital, como un dispositivo de transmisión, un decodificador, un reproductor de DVD/Blu-ray o una consola de juegos.
3. Para reproducir audio a través del cable óptico, seleccione **TV** en el control remoto.

NOTAS:

- *El cable HDMI (para conexión de dispositivos digitales) y el cable óptico se venden por separado.
- No se garantiza la total compatibilidad con todos los dispositivos HDMI-CEC.
- En caso de que haya cables HDMI ARC y ópticos conectados a la barra de sonido para entrada de audio desde la conexión del televisor, se da prioridad a la conexión HDMI ARC.

5.2 Conexión Bluetooth

Conecte la barra de sonido a través de Bluetooth con un dispositivo Bluetooth, como un teléfono inteligente, una tableta o una computadora portátil.

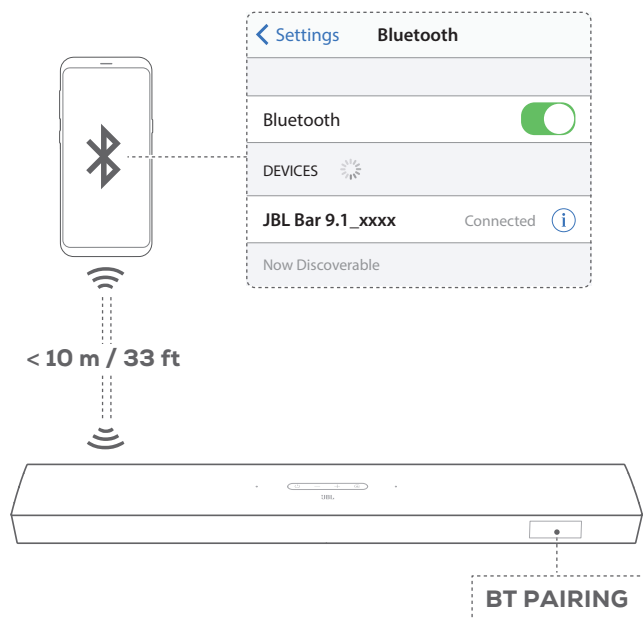

Conexión a un dispositivo Bluetooth

1. Presione **⏻** para activar (consulte “Encendido/Reposo automático/Activación automática” en la sección “REPRODUCCIÓN”).
2. Para seleccionar la fuente Bluetooth, presione **Ⓜ** en la barra de sonido o **Ⓜ** en el control remoto.
 - **“BT PAIRING”**: Listo para sincronización Bluetooth
3. En el dispositivo Bluetooth, active el Bluetooth y busque **“JBL Bar 9.1_xxxx”** en un término de tres minutos.
 - **Successful connection (Conexión exitosa)**: El nombre del dispositivo se visualizará si tiene un nombre en inglés. Se escucha un tono de confirmación.

Para volver a conectar el último dispositivo sincronizado

El dispositivo Bluetooth se mantiene como dispositivo sincronizado cuando la barra de sonido entra en modo reposo. La próxima vez que encienda la fuente Bluetooth, la barra de sonido volverá a conectarse automáticamente con el último dispositivo sincronizado.

Para conectar otro dispositivo Bluetooth

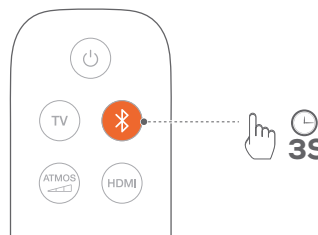

1. En la fuente Bluetooth, mantenga presionado **Ⓜ** en la barra de sonido o **Ⓜ** en el control remoto hasta que aparezca el mensaje **“BT PAIRING”** (Sincronizando Bluetooth).
 - El dispositivo sincronizado previamente se borra de la barra de sonido.
 - La barra de sonido entra en modo sincronización Bluetooth.
2. Siga el paso 3 de “Conectar un dispositivo Bluetooth”.
 - Si el dispositivo se ha sincronizado alguna vez con la barra de sonido, primero se debe anular la sincronización de **“JBL Bar 9.1_xxxx”** en el dispositivo.

NOTAS:

- La conexión Bluetooth se pierde si la distancia entre la barra de sonido y el dispositivo Bluetooth supera los 10 m (33 ft).
- Los dispositivos electrónicos pueden provocar interferencia de radio. Los dispositivos que generan ondas electromagnéticas (p. ej., microondas y dispositivos LAN inalámbricos) deben mantenerse alejados de la barra de sonido.

5.3 Conexión con su red doméstica

Conecte la barra de sonido a su red doméstica ya sea a través de una red Wi-Fi o de un cable Ethernet. La barra de sonido tiene Chromecast incorporado y es compatible con AirPlay, lo que le permite reproducir audio desde teléfonos inteligentes o tabletas en los altavoces de la barra de sonido.

1. Ingrese en el modo de configuración de la red Wi-Fi en la barra de sonido:
 - Presionar **⏻** para activar (consultar “Encendido/Reposo automático/Activación automática/Modo de ahorro de energía” en la sección “REPRODUCCIÓN”).
 - Si la barra de sonido no se ha conectado a una red, la pantalla muestra **“HELLO”** y, luego, **“SETUP WIFI”**.
 - Para volver al modo de configuración de la red Wi-Fi, mantenga presionado **⏻** hasta que aparezca el mensaje **“RESET WIFI”** (Restablecer Wi-Fi).

- En el dispositivo Android o iOS, agregue la barra de sonido a la red Wi-Fi doméstica.

A través de la aplicación Google Home

- Conecte el dispositivo Android o iOS a la red Wi-Fi doméstica. Descargue la aplicación Google Home. Inicie sesión con su cuenta de Google. Si no tiene cuenta, cree una.
- Siga las instrucciones de la aplicación para completar la configuración.

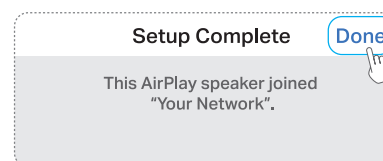
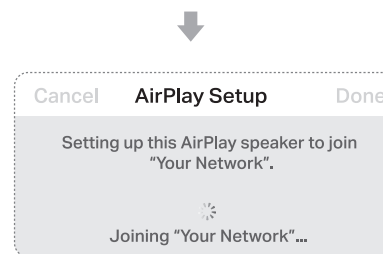
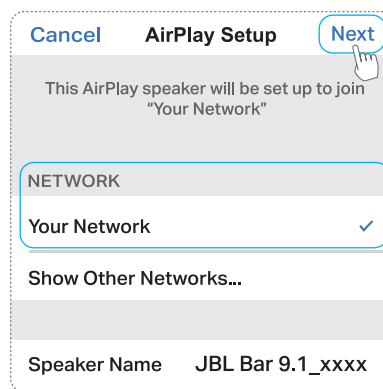
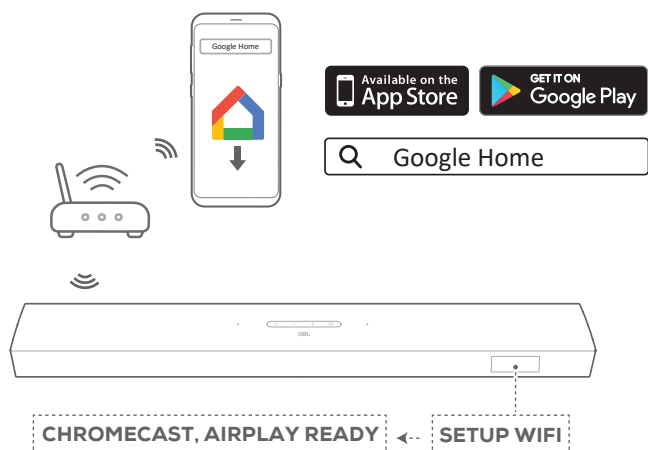

*A través de la configuración de AirPlay en un dispositivo iOS

- Conecte el dispositivo iOS a la red Wi-Fi doméstica.
- En el dispositivo iOS, vaya a **Configuración > Wi-Fi**. En **CONFIGURAR NUEVO ALTAVOZ AIRPLAY...**, seleccione **"JBL Bar 9.1_xxxx"** y siga las instrucciones en pantalla para completar la configuración.

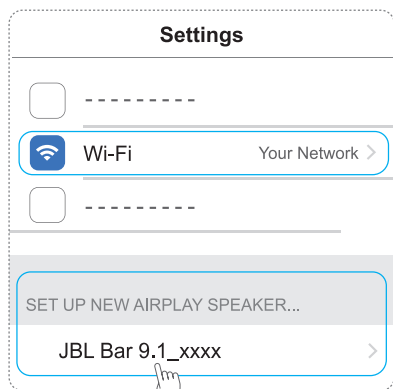

- De ser necesario, conecte la barra de sonido a la red doméstica a través de un cable Ethernet.
 - Asegúrese de conectarse a la misma red que seleccionó durante la configuración.

NOTAS:

- Durante la configuración de la red Wi-Fi a través de la aplicación Google Home, se puede asignar un nombre a la barra de sonido y organizarla por habitaciones.
- En el dispositivo iOS, agregue la barra de sonido a la aplicación Apple Home y adminístrela junto con otros altavoces compatibles con AirPlay 2.
- *Si en el dispositivo iOS la barra de sonido se ha agregado a la red Wi-Fi doméstica a través de la aplicación Google Home, omite los pasos de "A través de la configuración de AirPlay en un dispositivo iOS" para poder iniciar la transmisión de AirPlay desde una aplicación compatible con AirPlay (consulte "Reproducción a través de AirPlay" en la sección "REPRODUCCIÓN").

6. CONFIGURACIÓN

6.1 Conexión de los altavoces traseros desmontables y el altavoz de graves

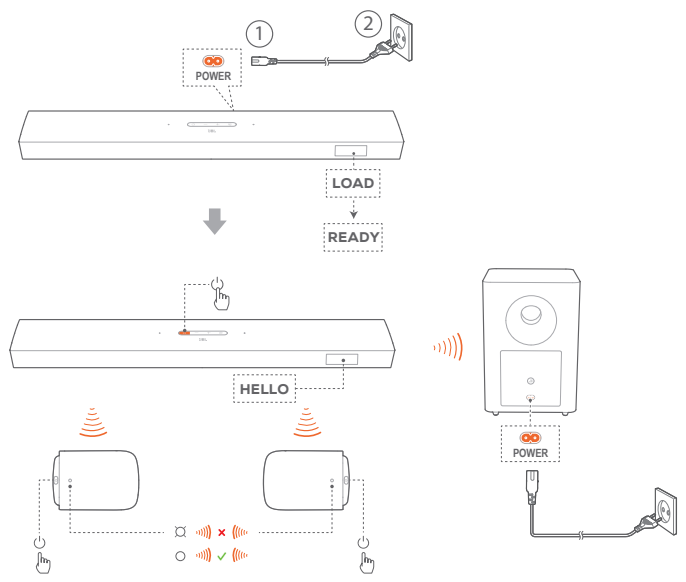

1. Conecte la barra de sonido a la fuente de alimentación con los cables de alimentación provistos.
 - En la pantalla de la barra de sonido, se visualizará "LOAD" y, luego, "READY".
2. Haga lo siguiente para iniciar la conexión:
 - Conecte el altavoz de graves a la fuente de alimentación con los cables de alimentación provistos.
 - En la barra de sonido, presione \cup para encenderla.
 - Acople los altavoces desmontables a la barra de sonido o presione \cup en los altavoces desmontables para volver a conectarse rápidamente a la barra de sonido.
 - La barra de sonido se conecta el altavoz de graves automáticamente. **Conectado:** \cup se enciende la luz blanca fija en el altavoz de graves.
 - La barra de sonido se conecta a los altavoces desmontables automáticamente. **Conectado:** El indicador de estado se enciende color blanco fijo (○) en los altavoces desmontables.

6.2 Cargar los altavoces desmontables

Las conexiones Wi-Fi y Bluetooth se apagarán y la barra de sonido entrará en modo de ahorro de energía cuando los altavoces envolventes desmontables se queden sin batería.

La primera vez que use los dos altavoces desmontables, cárguelos durante más de 3 horas para garantizar una carga de batería suficiente.

- Cuando se esté por agotar la batería, el indicador de estado se encenderá en rojo intermitente en los altavoces envolventes desmontables y aparecerá el mensaje "CHARGE SPKR. BATT LOW" en la barra de sonido.
- Cuando se agote la batería, aparecerá el mensaje "DOCK SPKR" o "DETECTING SPKR" en la barra de sonido.

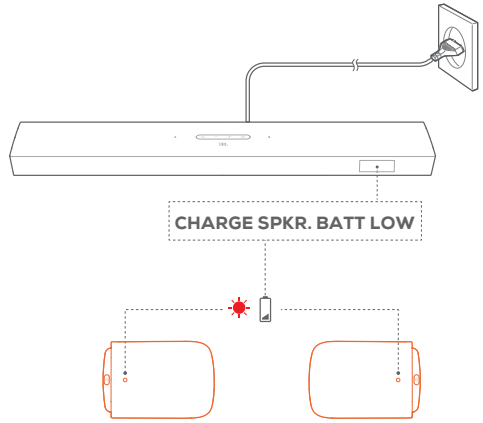

6.2.1 Cargar al acoplar los altavoces desmontables

Con los altavoces desmontables acoplados, la barra de sonido ingresará al modo de carga después de cambiar al modo reposo.

- **STDBY:** Los altavoces desmontables están completamente cargados (● se apaga). La barra de sonido vuelve al modo reposo.
- El modo de carga se cierra cuando se enciende la barra de sonido (después de la activación automática o al presionar \cup en la barra de sonido o el control remoto). Consulte "Encendido/Reposo automático/Activación automática/Modo de ahorro de energía" en la sección "REPRODUCCIÓN".
- La batería vacía tarda aproximadamente 3 horas en cargarse por completo.

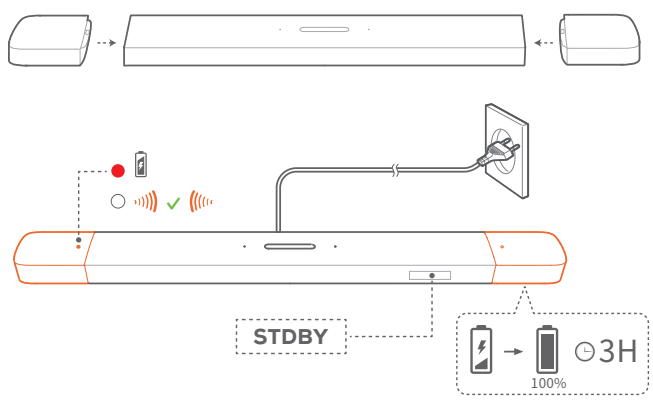

6.2.2 Cargar a través de un cable USB

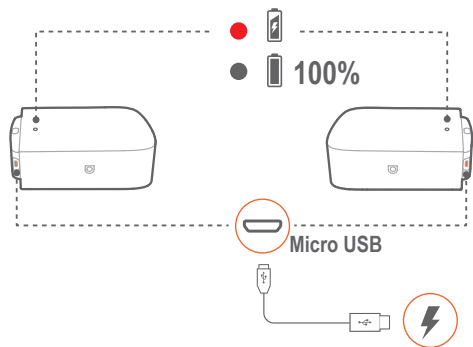

- Use un cable USB para conectar los altavoces desmontables a la alimentación.
- Para los altavoces desmontables, el indicador de estado se utiliza para indicar el estado de la batería y la conexión inalámbrica (consulte “Altavoces desmontables” en la sección “DESCRIPCIÓN DEL PRODUCTO”).

NOTAS:

- *El cable USB se vende por separado.

6.3 Calibración del sonido

Para la calibración del sonido, haga lo siguiente:

- Asegúrese de que la sala esté en silencio.
- Asegúrese de que la barra de sonido y los dos altavoces traseros desmontables estén totalmente a la vista, sin obstáculos entre ellos.
- Asegúrese de que los altavoces traseros izquierdo y derecho estén colocados correctamente, el altavoz **L** a la izquierda y el altavoz **R** a la derecha.

6.3.1 Sonido envolvente inalámbrico

Con la calibración de audio, la experiencia de sonido envolvente se optimizará para sus posiciones favoritas de asientos y altavoces.

1) Calibre la zona de escucha

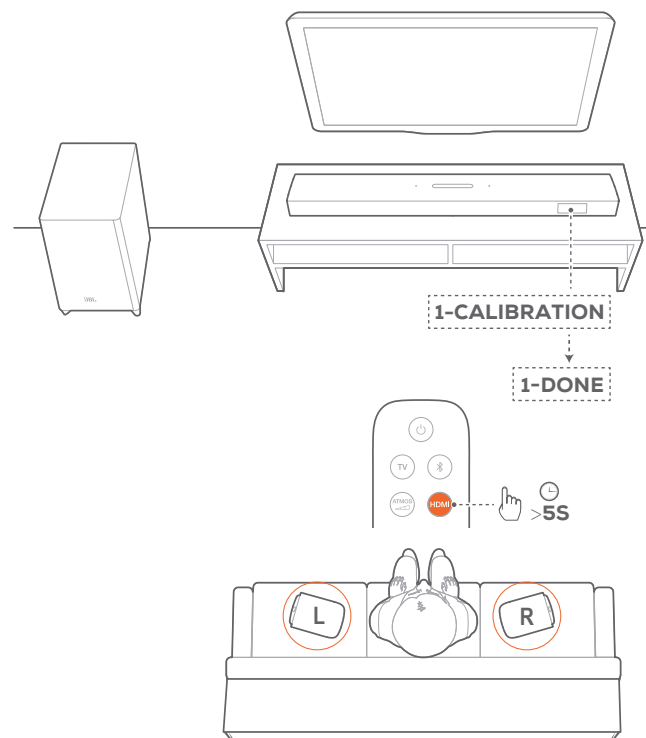

1. Coloque los altavoces traseros desmontables junto a su posición de asiento.
 - Asegúrese de que los dos altavoces desmontables se hayan conectado a la barra de sonido (consulte “Conexión inalámbrica” en “Conexión de los altavoces traseros desmontables” en la sección “CONFIGURACIÓN”).
2. En el control remoto, mantenga presionado **HDMI** hasta que aparezca el mensaje “**1-CALIBRATION**” (Calibración) en la barra de sonido.
 - La cuenta regresiva comienza de 5 a 1.
 - Se escucha el tono de calibración. Comienza la calibración de audio.
 - “**CALIBRATING**”: Calibración en curso.
 - “**1-DONE**”: La calibración de la zona de escucha se completa correctamente.

2) Calibrar la posición de los altavoces

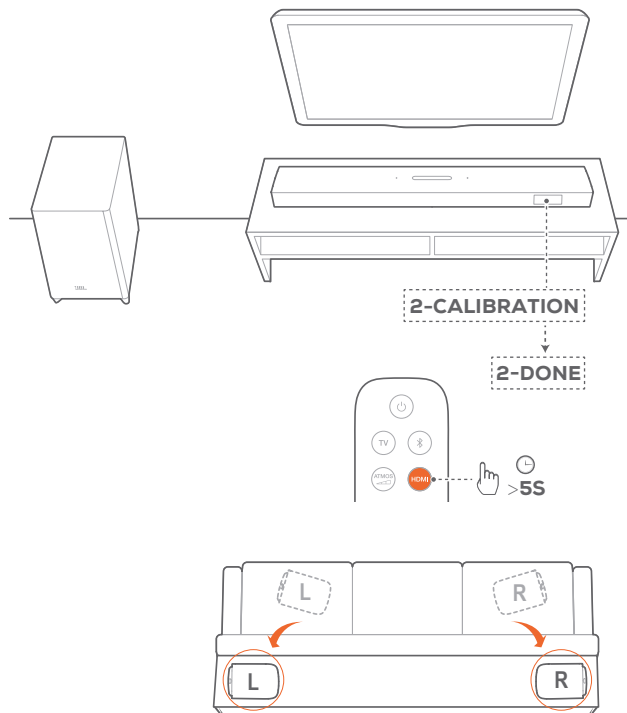

1. Coloque los altavoces traseros desmontables en la ubicación deseada.
2. En el control remoto, mantenga presionado **HDMI** hasta que aparezca el mensaje "**2-CALIBRATION**" (Calibración) en la barra de sonido.
 - La cuenta regresiva comienza de 5 a 1.
 - Se escucha el tono de calibración. Comienza la calibración de audio.
 - "**CALIBRATING**": Calibración en curso.
 - "**2-DONE**": La calibración de la posición de los altavoces se completa correctamente.
3. Para seleccionar un sonido envolvente adecuado, presione  varias veces para cambiar entre alto, bajo o medio (predeterminado).

NOTAS:

- Durante la calibración, se desactivan todos los botones del control remoto excepto los botones  y **HDMI**.
- Si se produce un error durante la calibración, se visualiza el mensaje "**SETUP FAILED**" (Error).

6.3.2 Dolby Atmos® / DTS:X®

Con Dolby Atmos o DTS:X, se brinda una distribución de audio superior para una inmersión de sonido 3D excelente.

1. Para reproducir el sonido envolvente de DOLBY ATMOS o DTS:X, conecte y reproduzca desde el Blu-ray o dispositivo de transmisión como se describe en "Conexión con el televisor y dispositivos digitales" en la sección "CONEXIÓN".
2. Para seleccionar la intensidad adecuada de Dolby Atmos o DTS:X, presione  en el control remoto para cambiar entre medio (predeterminado), alto, bajo o apagado.

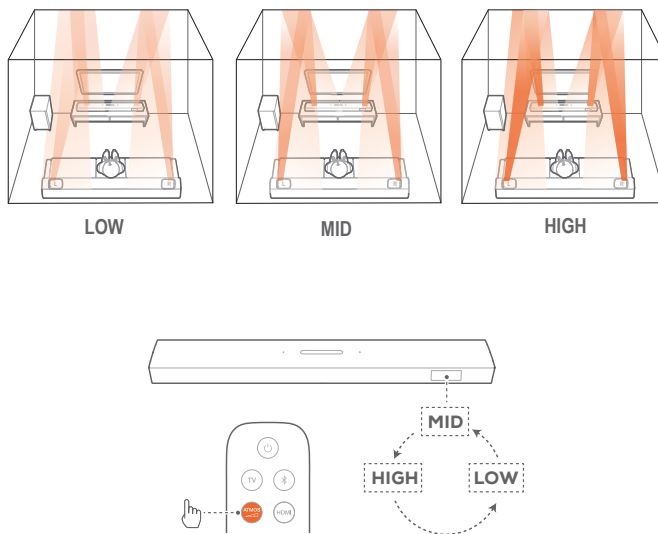

7. REPRODUCCIÓN

7.1 Encendido/Reposo automático/Activación automática/Modo de ahorro de energía

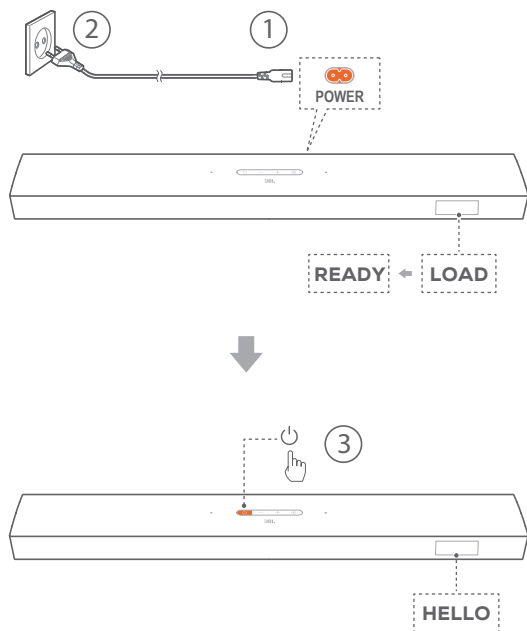

Encendido

- En la barra de sonido, presione \odot para encenderla.
 - Se visualiza **"HELLO"** (Hola).
 - El altavoz de graves se reconecta automáticamente a la barra de sonido. **Conectado:**  Se enciende la luz blanca.
 - En los altavoces desmontables, presione \odot para volver a conectarse a la barra de sonido.

Reposo automático

Si la barra de sonido está inactiva durante más de 10 minutos, se activa el modo reposo automáticamente. Se visualiza **"STDBY"** (Hola).

- También se activa el modo reposo en el altavoz de graves, y el indicador luminoso  se enciende fijo en color ámbar.
- 10 minutos después, los altavoces desmontables pasan al modo reposo y el indicador de estado se apaga, lo que indica el estado de la conexión inalámbrica.
- La próxima vez que se encienda la barra de sonido, regresará a la última fuente seleccionada.

Activación automática

En el modo reposo, la barra de sonido se activará automáticamente cuando

- la barra de sonido esté conectada al televisor por medio de una conexión HDMI-ARC y se encienda el televisor;
- la barra de sonido esté conectada por medio de un cable óptico y se detecten señales de audio del cable óptico;

- la barra de sonido esté conectada al televisor a través de la conexión HDMI ARC y la conexión HDMI, y también esté conectada a un dispositivo digital, como un decodificador, un reproductor de DVD/Blu-ray o una consola de juegos, y se encienda el dispositivo digital;
- la barra de sonido esté conectada a su red doméstica, y se transmita audio a la barra de sonido a través de Chromecast o AirPlay.

Modo de ahorro de energía

En el modo de ahorro de energía, Wi-Fi y Bluetooth están deshabilitados en la barra de sonido. No puede activar la barra de sonido reproduciendo música a través de Chromecast o AirPlay.

La barra de sonido cambiará al modo reposo y luego ingresará al modo de ahorro de energía si los altavoces desmontables

- se quedan sin batería; o si
- pierden la conexión inalámbrica.

En los altavoces desmontables, el indicador de estado se enciende intermitente en rojo; en la barra de sonido, se muestra **"DOCK SPKR"** o **"DETECTING SPKR"**. Para cargar los altavoces desmontables, puede acoplarlos a la barra de sonido o usar cables USB (consulte "Cargar los altavoces desmontables" en la sección "CONFIGURACIÓN"). Si es necesario, presione \odot en los altavoces desmontables para volver a conectarse a la barra de sonido.

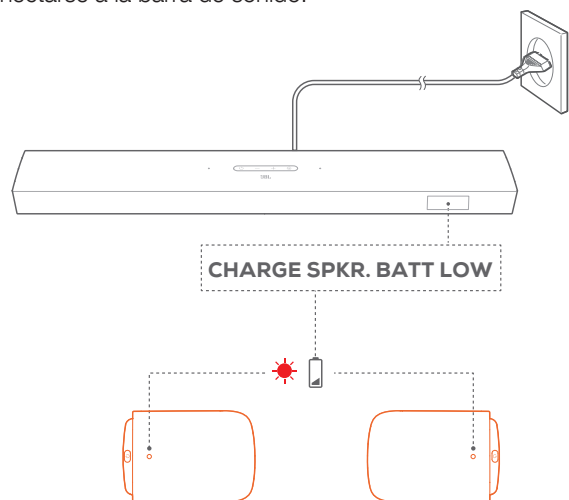

7.2 Reproducción desde la fuente de TV

Con la barra de sonido conectada, se podrá escuchar el audio del televisor por los altavoces de la barra de sonido.

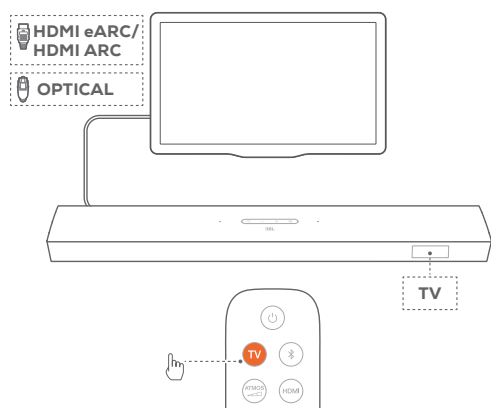

1. Asegúrese de que el televisor esté configurado para aceptar altavoces externos y que los altavoces incorporados del televisor estén silenciados. Consulte el manual del propietario del televisor para obtener más información.
2. Asegúrese de que la barra de sonido esté conectada correctamente al televisor (consulte "Conexión al televisor y dispositivos digitales" en la sección "CONEXIÓN").
3. Para seleccionar la fuente de TV, presione **⏻** en la barra de sonido o **TV** en el control remoto.
 - "TV": Se selecciona la fuente TV.
 - En la configuración de fábrica, la fuente TV es la opción predeterminada.

NOTAS:

- Si la barra de sonido está conectada al televisor con un cable HDMI y un cable óptico, se selecciona la fuente del cable HDMI para la conexión con el televisor.

7.2.1 Configuración del control remoto del televisor

Para usar el control remoto del televisor para el televisor y la barra de sonido, verifique que el televisor admita HDMI-CEC. Si el televisor no admite HDMI-CEC, siga los pasos indicados en "Programación del control remoto del televisor".

HDMI-CEC

Si el televisor admite HDMI-CEC, active las funciones como se indica en el manual del usuario del televisor. Con el control remoto del televisor, se pueden controlar las funciones de volumen +/-, de silenciar/activar sonido y de encendido/modo reposo de la barra de sonido.

Copiado de comandos en el control remoto del televisor

1. En la barra de sonido, mantenga presionados **⏻** y **+** hasta que aparezca el mensaje "LEARNING" (Copiando).
 - Se ha ingresado al modo de copiado de comandos al control remoto del televisor.
2. En un término de 15 segundos, haga lo siguiente en la barra de sonido y en el control remoto del televisor:

- a) En la barra de sonido: presione uno de estos botones **+**, **-**, **+** y **-** juntos (para la función silenciar/activar sonido), y **⏻**.
 - b) En el control remoto del televisor: presione el botón deseado.
 - Aparecerá el mensaje "WAIT" (Espere) en la barra de sonido.
 - "DONE": La función del botón de la barra de sonido se copia en el botón del control remoto del televisor.
3. Repita el paso 2 para completar el proceso de copiado de comandos.
 4. Para salir del modo de copiado de comandos al control remoto del televisor, mantenga presionados **⏻** y **+** en la barra de sonido hasta que aparezca el mensaje "EXIT LEARNING" (Salir de copiado).
 - La barra de sonido regresa a la última fuente seleccionada.

7.3 Reproducción desde la fuente de HDMI IN (entrada de HDMI)

Con la barra de sonido conectada como se indica, se puede reproducir video del dispositivo digital en el televisor y audio a través de los altavoces de la barra de sonido.

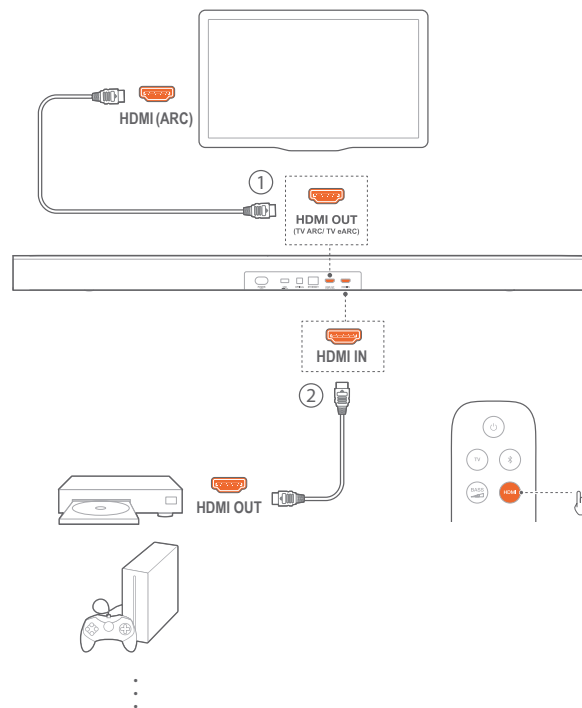

1. Asegúrese de que la barra de sonido esté conectada correctamente al televisor y el dispositivo digital (consulte "Conexión al televisor y dispositivos digitales" en la sección "CONEXIÓN").
2. Encienda el dispositivo digital.
 - El televisor y la barra de sonido salen del modo reposo, se activan y se conectan a la fuente de entrada automáticamente.
 - Para seleccionar la fuente **HDMI IN** (Entrada de HDMI), presione **⏻** en la barra de sonido o **HDMI** en el control remoto.

3. Active el modo reposo en el televisor.
→ La barra de sonido y el dispositivo fuente están en modo reposo.

NOTAS:

- No se garantiza la total compatibilidad con todos los dispositivos HDMI-CEC.

7.4 Reproducción desde una fuente Bluetooth

A través de Bluetooth, reproduzca audio desde un dispositivo Bluetooth en la barra de sonido.

1. Verifique que la barra de sonido esté conectada correctamente al dispositivo Bluetooth (consulte “Conexión Bluetooth” en la sección “CONEXIÓN”).
2. Para seleccionar la fuente Bluetooth, presione **C** en la barra de sonido o **⏮** en el control remoto.
3. Comience a reproducir el audio en el dispositivo Bluetooth.
4. Ajuste el volumen en la barra de sonido o el dispositivo Bluetooth.

7.5 Reproducción a través de Chromecast

Reproduzca audio desde un dispositivo Android o iOS en la barra de sonido a través de Chromecast.

1. En la barra de sonido:
 - a) Verifique que la barra de sonido esté conectada correctamente a la red doméstica (consulte “Conexión con su red doméstica” en la sección “CONEXIÓN”).
 - b) Verifique que la barra de sonido esté encendida o en modo reposo.
2. En el dispositivo Android o iOS:
 - a) Verifique que el dispositivo Android o iOS esté conectado a la misma red que la barra de sonido.
 - b) En una aplicación compatible con Chromecast, reproduzca música, toque el icono de transmitir  y seleccione la barra de sonido conectada.



3. Para salir de la reproducción de música, cambie a otras fuentes.

7.6 Reproducción a través de AirPlay

Reproduzca audio desde un dispositivo iOS en la barra de sonido a través de AirPlay.

1. En la barra de sonido:
 - Verifique que la barra de sonido esté conectada correctamente a la red doméstica (consulte “Conexión con su red doméstica” en la sección “CONEXIÓN”).
2. En el dispositivo iOS:
 - a) Verifique que el dispositivo iOS esté conectado a la misma red que la barra de sonido.
 - b) Para entrar en el Centro de control de un dispositivo iOS, deslice hacia abajo desde la esquina superior derecha (iOS 12 o posterior) o hacia arriba desde el borde inferior (iOS 11 o anterior). Toque  para seleccionar la barra de sonido conectada y, a continuación, inicie la reproducción de audio desde una aplicación.



3. Para salir de la reproducción de música, cambie a otras fuentes.

NOTAS:

- La barra de sonido es compatible con la reproducción de audio, pero no con la reproducción de video.
- Durante la transmisión a través de Chromecast o AirPlay, la reproducción de música se detiene en el dispositivo conectado actualmente cuando se inicia la reproducción de música en un segundo dispositivo conectado.
- Cuando la barra de sonido cambia entre el Wi-Fi de su hogar y la red cableada durante AirPlay 2, la reproducción de música se detendrá y se reanudará en unos minutos, según el ancho de banda de la conexión a Internet. Para la conexión a su red cableada doméstica, consulte el Paso 3 en “Conexión con su red doméstica” en la sección “CONEXIÓN”.

7.7 Reproducción multisala

Con la reproducción multisala, puede transmitir música de su dispositivo Android o iOS a varios altavoces Chromecast/AirPlay.

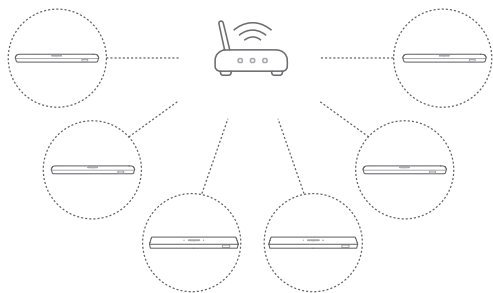

Chromecast

1. A través de la aplicación Google Home, conecte varios altavoces Chromecast a la misma red, asígneles a varias salas y cree grupos según sea necesario.
2. Ejecute una aplicación compatible con Chromecast en su teléfono inteligente o tableta.
3. Reproduzca música. Presione  y seleccione los altavoces agrupados.

NOTAS:

- Consulte la aplicación Google Home para obtener más detalles.
- En función del ancho de banda de su red local, puede transmitir música a hasta 6 altavoces Chromecast.

AirPlay



1. En un dispositivo iOS, ingrese al Centro de control.
2. Toque  para seleccionar varios altavoces conectados según sea necesario.
3. Inicie la transmisión de música desde una aplicación.

8. CONFIGURACIÓN DE SONIDO

Ajuste de graves

1. Verifique que la barra de sonido y el altavoz de graves estén conectados correctamente (consulte la sección "CONFIGURACIÓN").
2. En el control remoto, presione  repetidamente para cambiar el nivel de los graves.
 - Se muestra de "LVL1" a "LVL5" (predeterminado: "LVL3").

Ajuste de los altavoces traseros

Cuando los dos altavoces desmontables traseros están separados, puede seleccionar el nivel de sonido envolvente.

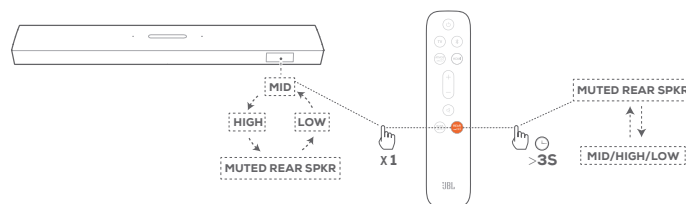
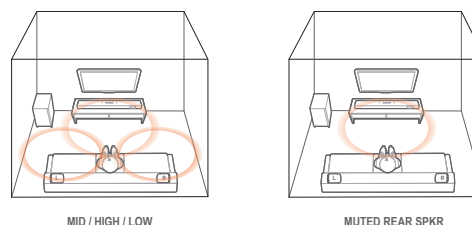

1. Compruebe que la barra de sonido y los altavoces traseros desmontables estén conectados de manera inalámbrica (Consulte el capítulo "CONFIGURACIÓN").
2. En el control remoto, presione  repetidamente para cambiar los niveles de sonido envolvente.
 - Se muestra "MID" (medio)/"HIGH" (alto)/"MUTED REAR SPKR" (altavoces traseros silenciados)/"LOW" (bajo) (valor predeterminado: "MID").
 - "NOT SUPPORTED" (no compatible) se muestra si los altavoces desmontables traseros se volvieron a colocar en la barra de sonido.



Para silenciar o desactivar el silencio de los altavoces traseros desmontables,

- mantenga presionado .
 - Se muestra "MUTED REAR SPKR" (altavoces traseros silenciados).
 - Cuando se desactiva el silencio de los altavoces traseros, estos vuelven al último nivel de sonido envolvente seleccionado.

Sincronización de audio

Con la función de sincronización de audio, se puede sincronizar audio y video para que no haya demoras en el sonido del video.

1. En el control remoto, mantenga presionado **TV** durante más de tres segundos y luego presione +.
2. En el término de cinco segundos, presione + o - en el control remoto para ajustar el retraso de audio para que coincida con el video.
 - Se visualiza el tiempo de sincronización de audio.

NOTAS:

- Si no se realiza ninguna acción dentro de los cinco segundos, saldrá del modo de sincronización de audio.

Modo inteligente

Con el modo inteligente activado de manera predeterminada, se pueden disfrutar programas de televisión con ricos efectos de sonido. Para programas televisivos tales como noticieros o pronósticos del tiempo, se pueden reducir los efectos de sonido desactivando el modo inteligente y activando el modo estándar.

Modo inteligente: Se aplican ajustes de ecualización (EQ) y sonido envolvente JBL para obtener ricos efectos de sonido.



Modo estándar: Los ajustes predeterminados de ecualización se aplican para efectos de sonido estándar.

Para desactivar el modo inteligente, haga lo siguiente:

1. En el control remoto, mantenga presionado  durante más de tres segundos. Presione +.
 - Se muestra el modo actual. "ON SMART MODE" (Modo inteligente activado): Se activa el modo inteligente.
2. Repita el paso 1.
 - Cambie a otro modo. "OFF SMART MODE" (Modo inteligente desactivado): Se activa el modo estándar.
 - La próxima vez que encienda la barra de sonido, el modo inteligente se activará automáticamente.

9. RESTABLECIMIENTO DE LA CONFIGURACIÓN DE FÁBRICA

Al restablecer la configuración predeterminada de fábrica, se eliminará la configuración personalizada de la barra de sonido.

- En la barra de sonido, mantenga presionados  y  durante más de 10 segundos.
 - Se visualiza "RESET" (Hola).
 - En la barra de sonido, aparece el mensaje "LOAD" (Carga) y "READY" (Listo) y, luego, se activa el modo reposo.

10. ACTUALIZACIONES DE SOFTWARE

Para que el producto funcione de manera óptima y usted pueda tener la mejor experiencia, JBL podrá ofrecer actualizaciones de software para el sistema de barra de sonido en el futuro. Visite www.jbl.com o póngase en contacto con el centro de atención telefónica de JBL para recibir más información sobre la descarga de archivos de actualización.

Actualización en línea

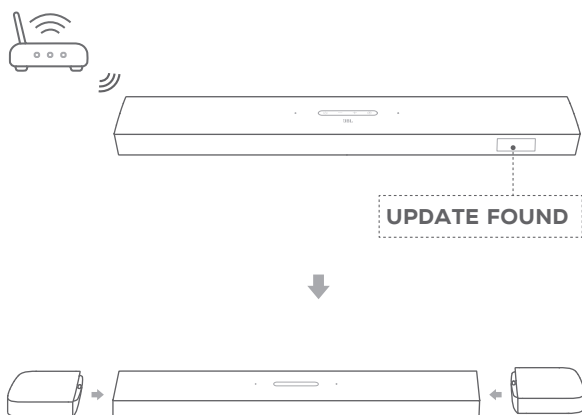

- En la barra de sonido, monte los dos altavoces desmontables cuando aparezca **"UPDATE FOUND"**.
 - **"UPDATING"**: Actualización de software en curso
 - **"DONE"**: Actualización de software completada

NOTAS:

- Para la actualización automática en línea cuando el software de actualización está disponible, asegúrese de que los dos altavoces desmontables estén acoplados a la barra de sonido.

Actualización a través de un dispositivo de almacenamiento USB

1. Compruebe que ha guardado el archivo de actualización de software en el directorio raíz de un dispositivo de almacenamiento USB.

2. Compruebe que ha acoplado los altavoces desmontables a la barra de sonido. Conecte el dispositivo USB.

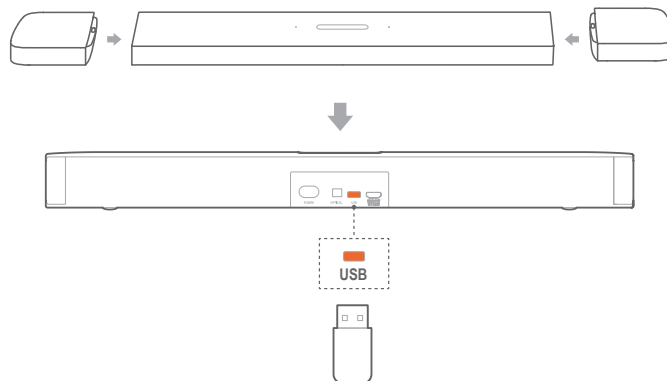

3. Para ingresar al modo de actualización de software, mantenga presionado  y - en la barra de sonido durante más de 10 segundos.
 - Se visualiza **"UPDATE MODE"** (Hola).
 - **"WAIT"**: Actualización de software en curso
 - **"DONE"**: Actualización de software completada
 - La barra de sonido regresa a la última fuente seleccionada.

NOTAS:

- Mantenga la barra de sonido encendida y el dispositivo de almacenamiento USB montado antes de que se complete la actualización de software.
- Aparece **"UPDATE FOUND DOCK SPKR"** si los dos altavoces desmontables no están acoplados correctamente a la barra de sonido.
- Aparece **"PLUG IN USB"** si no se detecta ningún dispositivo de almacenamiento USB, y 5 minutos después la barra de sonido sale del modo de actualización de software.
- Se muestra **"Error"** si la actualización de software ha fallado dos veces.

11. RECONEXIÓN DEL ALTAVOZ DE GRAVES

La barra de sonido y el altavoz de graves vienen sincronizados de fábrica. Luego de encender el equipo, se sincronizan y conectan automáticamente. En algunos casos especiales, puede ser necesario sincronizarlos nuevamente.

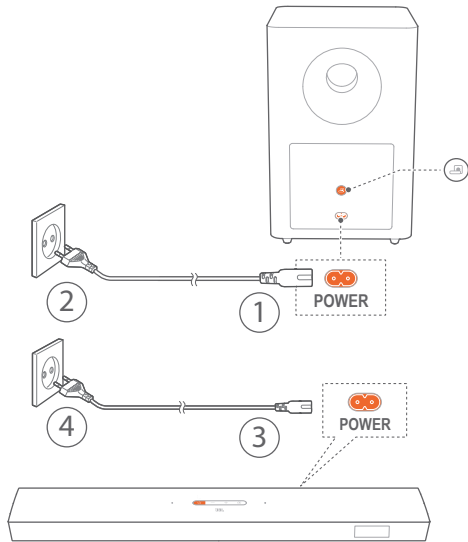

Para volver a ingresar al modo sincronización con el altavoz de graves

1. En el panel trasero del altavoz de graves, mantenga presionado hasta que parpadee rápidamente en blanco.
2. Para ingresar al modo sincronización con el altavoz de graves en la barra de sonido, mantenga presionado **BASS** en el control remoto durante más de cinco segundos. Presione - en el control remoto.
 - **"PAIRING"**: El altavoz de graves está listo para la sincronización.
 - **"CONNECTED"**: El altavoz de graves está conectado.

NOTAS:

- El altavoz de graves saldrá del modo sincronización en tres minutos si la sincronización y la conexión no se han completado. cambia de una luz blanca intermitente rápida a una luz blanca intermitente lenta.

12. ESPECIFICACIONES DEL PRODUCTO

Especificaciones generales:

- Modelo: BAR 9.1 CNTR (unidad de barra de sonido), BAR 9.1 SURROUND (altavoz desmontable), BAR 9.1 SUB (unidad de altavoz de graves)
- Sistema de sonido: 5.1.4 canales
- Alimentación: De 100 a 240 V CA, ~50/60 Hz
- Batería de litio: 3,635 V, 3283 mAh
- Potencia total de salida del altavoz (máx. con 1 % de distorsión armónica [THD]): 820 W
- Potencia de salida de la barra de sonido (máx. con 1 % de distorsión armónica [THD]): 400 W
- Potencia de salida de altavoces envolventes (máx. con 1 % de distorsión armónica [THD]): 2 x 60 W
- Potencia de salida del altavoz de graves (máx. con 1 % de distorsión armónica [THD]): 300 W
- Transductor de la barra de sonido: 4 x drivers domo + 2 x drivers de rango completo orientados hacia arriba + 3 x tweeters de 20 mm (0,75")
- Transductor del altavoz envolvente (por unidad): drivers de rango completo orientados hacia arriba + tweeter de 20 mm (0,75")
- Transductor del altavoz de graves: 10"
- Temperatura en funcionamiento: 0 °C - 45 °C

Especificaciones de HDMI:

- Entrada de video HDMI: 1
- Salida de video HDMI (con canal de retorno de audio mejorado, eARC): 1
- Versión de HDMI HDCP: 2.3

Especificaciones de audio:

- Respuesta de frecuencia: 34 Hz - 20 KHz
- Entradas de audio: 1 óptica, Bluetooth, USB (la reproducción por USB está disponible en la versión para los EE. UU., para las otras versiones, la conexión USB es para mantenimiento únicamente).

Especificaciones de USB (la reproducción de audio por USB está disponible solo en la versión para los EE. UU.):

- Puerto USB: Tipo A
- Clasificación de USB: 5 V --- 500 mA
- Formatos de archivos compatibles: MP3
- Códec MP3: MPEG 1 capa 2/3, MPEG 2 capa 3, MPEG 2.5 capa 3
- Frecuencia de muestreo MP3: 16 KHz - 48 KHz
- Velocidad de bits MP3: 80 kbps - 320 kbps

Especificaciones de la tecnología inalámbrica:

- Versión de Bluetooth: 4.2
- Perfil de Bluetooth: A2DP V1.2, AVRCP V1.5

- Rango de frecuencia de Bluetooth: 2402 MHz - 2480 MHz
- Potencia de transmisión máxima de Bluetooth: <13 dBm (EIRP)
- Tipo de modulación: GFSK, $\pi/4$ DQPSK, 8DPSK
- Red Wi-Fi: IEEE 802.11 a/b/g/n/ac (2,4 GHz/5 GHz)
- Rango de frecuencia de Wi-Fi de 2,4 G: 2412 - 2472 MHz (banda ISM 2,4 GHz, 11 canales de EE. UU., 13 canales de Europa y demás)
- Potencia máxima de transmisión de la red Wi-Fi de 2,4 G: 20 dBm (EIRP)
- Tipo de modulación: DBPSK, DQPSK, CCK, QPSK, BPSK, 16QAM, 64QAM
- Rango de frecuencia de Wi-Fi de 5 G: 5,15 - 5,35 GHz, 5,470-5,725 GHz, 5,725 - 5,825 GHz
- Potencia máxima de transmisión de la red Wi-Fi 5G: 22 dBm (EIRP)
- Tipo de modulación: QPSK, BPSK, 16QAM, 64QAM, 256QAM
- Rango de frecuencia inalámbrica de 5G: 5180,0 - 5240,0 MHz, 5725,0 - 5825,0 MHz (varía según el país, si corresponde)
- Potencia de transmisión máxima de 5G: 13 dBm (EIRP)
- Tipo de modulación: QPSK

Dimensiones

- Dimensiones (ancho x altura x profundidad)
884 x 62 x 120 mm / 34,8 x 2,4 x 4,7 pulgadas (barra de sonido); 173 x 60 x 120 mm / 6,8 x 2,4 x 4,7 pulgadas (altavoz envolvente desmontable, por unidad); 305 x 440 x 305 mm / 12,0 x 17,3 x 12,0 pulgadas (altavoz de graves)
- Peso:
3,64 kg / 8,0 lb (barra de sonido);
0,72 kg x2 / 1,6 lb x2 (altavoz envolvente desmontable);
11,10 kg / 24,5 lb (altavoz de graves)

13. SOLUCIÓN DE PROBLEMAS

Nunca intente reparar el producto usted mismo. Si tiene algún problema durante el uso de este producto, verifique los siguientes puntos antes de solicitar servicio.

Sistema

La unidad no enciende.



- Verifique que el cable de alimentación esté enchufado en el tomacorriente y en la barra de sonido.

Los botones de la barra de sonido no responden.

- Restablezca la barra de sonido a la configuración de fábrica (consulte la sección "RESTABLECIMIENTO DE LA CONFIGURACIÓN DE FÁBRICA").

Sonido

La barra de sonido no emite ningún sonido.

- Verifique que la barra de sonido no se encuentre silenciada.
- Seleccione la fuente de entrada de audio correcta en el control remoto.
- Conecte la barra de sonido al televisor u otro dispositivo de manera correcta.
- Restablezca la barra de sonido a la configuración de fábrica manteniendo presionados  y  en la barra de sonido durante más de 10 segundos.

Distorsiones de sonido o eco.

- Si se reproduce el audio del televisor a través la barra de sonido, verifique que el sonido del televisor esté silenciado o que el altavoz incorporado del televisor esté desactivado.

El audio y el video no están sincronizados.

- Active la función de sincronización de audio y video (consulte "Sincronización de audio" en la sección "CONFIGURACIÓN DE SONIDO").

Bluetooth

No es posible conectar un dispositivo a la barra de sonido.

- Verifique que se haya activado el Bluetooth en el dispositivo.
- Si la barra de sonido se ha sincronizado con otro dispositivo Bluetooth, reinicie el Bluetooth (consulte "Para conectar a otro dispositivo", en "Conexión Bluetooth", en la sección "CONEXIÓN").
- Si el dispositivo Bluetooth ha sido sincronizado previamente con la barra de sonido, reinicie el Bluetooth en la barra de sonido, anule la sincronización entre la barra de sonido y el dispositivo Bluetooth y, luego, sincronice el dispositivo Bluetooth nuevamente con la barra de sonido (consulte "Para conectar a otro dispositivo", en "Conexión Bluetooth", en la sección "CONEXIÓN").

Mala calidad de audio proveniente de un dispositivo Bluetooth

- La recepción de Bluetooth es mala. Acerque el dispositivo a la barra de sonido o retire cualquier obstáculo entre el dispositivo y la barra de sonido.

El dispositivo Bluetooth conectado se conecta y se desconecta constantemente.

- La recepción de Bluetooth es mala. Acerque el dispositivo a la barra de sonido o retire cualquier obstáculo entre el dispositivo y la barra de sonido.

Wi-Fi

No se pudo conectar a la red Wi-Fi.

- Asegúrese de que la red Wi-Fi esté activada.
- Asegúrese de que se haya seleccionado la red correcta e ingresado la contraseña correspondiente.
- Asegúrese de que el enrutador o el módem estén encendidos y dentro del rango.
- Asegúrese de que la barra de sonido esté conectada a la misma red LAN inalámbrica que el teléfono inteligente o la tableta.
- En la barra de sonido que ha conectado a Wi-Fi a través de la configuración del altavoz AirPlay en un dispositivo iOS, asegúrese de conectar la barra de sonido a la misma red Wi-Fi cuando configure Chromecast a través de la aplicación Google Home.

La aplicación Google Home no puede encontrar el dispositivo.

- Asegúrese de que la barra de sonido esté encendida.
- Asegúrese de que la red esté funcionando correctamente.
- Asegúrese de que el enrutador o el módem estén encendidos y dentro del rango.

Transmisión de música

No se pudo transmitir música desde Chromecast o AirPlay

- Las conexiones Wi-Fi y Bluetooth se apagarán y la barra de sonido entrará en modo de ahorro de energía cuando los altavoces envoltorios desmontables se queden sin batería. Cargue los dos altavoces desmontables a tiempo para garantizar una carga suficiente de las baterías (consulte "Cargar los altavoces desmontables" en la sección "CONFIGURACIÓN").

Control remoto

El control remoto no funciona.

- Verifique que las pilas no estén agotadas. Si lo están, reemplácelas por unas nuevas.
- Reduzca la distancia y el ángulo entre el control remoto y la unidad principal.

14. MARCAS COMERCIALES



The Bluetooth® word mark and logos are registered trademarks owned by the Bluetooth SIG, Inc. and any use of such marks by HARMAN International Industries, Incorporated is under license. Other trademarks and trade names are those of their respective owners.



The terms HDMI, HDMI High-Definition Multimedia Interface, and the HDMI Logo are trademarks or registered trademarks of HDMI Licensing Administrator, Inc.



The Wi-Fi CERTIFIED™ Logo is a certification mark of the Wi-Fi Alliance®.



Manufactured under license from Dolby Laboratories. Dolby, Dolby Atmos, Dolby Audio, Dolby Vision and the double-D symbol are trademarks of Dolby Laboratories.



Google, Google Play, Google Home and Chromecast built-in are trademarks of Google LLC.



For DTS patents, see <http://patents.dts.com>. Manufactured under license from DTS, Inc. DTS, the Symbol, DTS and the Symbol together, DTS:X, and the DTS:X logo are registered trademarks or trademarks of DTS, Inc. in the United States and/or other countries. © DTS, Inc. All Rights Reserved.



Apple, AirPlay, iPad, iPad Air, iPad Pro and iPhone are trademarks of Apple Inc., registered in the U.S. and other countries. Use of the Works with Apple badge means that an accessory has been designed to work specifically with the technology identified in the badge and has been certified by the developer to meet Apple performance standards. To control this AirPlay 2-enabled speaker, iOS 11.4 or later is required.

15. AVISO DE LICENCIA DE CÓDIGO ABIERTO

Este producto contiene software de código abierto bajo licencia GPL. Para su conveniencia, el código fuente y las instrucciones relevantes de desarrollo están disponibles en https://harman-webpages.s3.amazonaws.com/jbl_9.1_3D_Surround_package_license_list.htm. No dude en comunicarse con nosotros: Harman Deutschland Gmb
HATT: Open Source, Gregor Krapf-Gunther, Parking 3
85748 Garching bei Munchen, Alemania
o a través de OpenSourceSupport@Harman.com si tiene alguna otra duda en relación al software de código abierto del producto.



HARMAN International Industries, Incorporated
8500 Balboa Boulevard, Northridge, CA 91329
USA
www.jbl.com

© 2020 HARMAN International Industries, Incorporated.
All rights reserved.
JBL is a trademark of HARMAN International Industries, Incorporated, registered in the United States and/or other countries. Features, specifications and appearance are subject to change without notice.